

Lattoflex 200

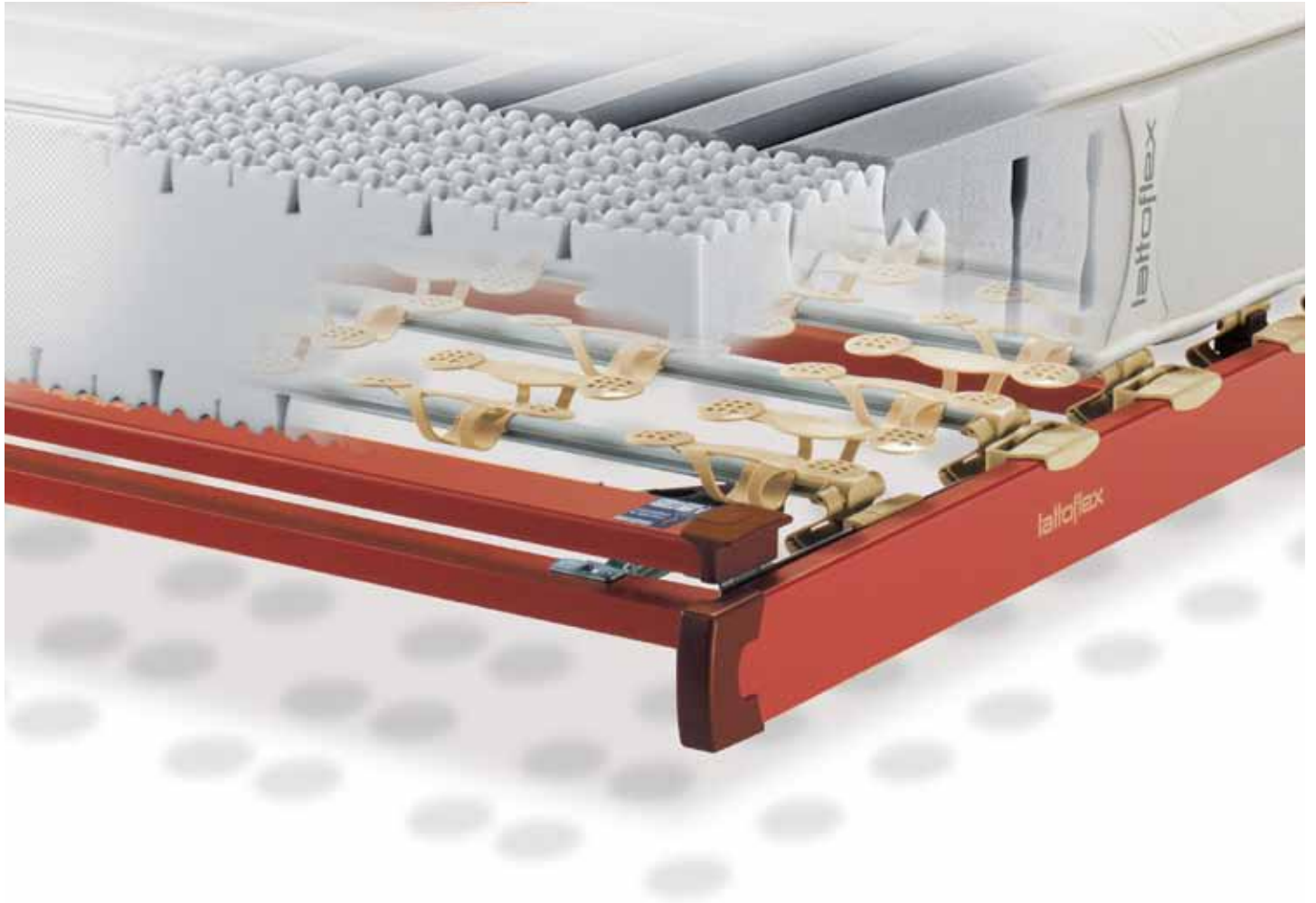

Produkt- und Preisinformationen 2012
für den Fachhandel in Deutschland
und Österreich

Lattoflex-Rahmen

Ob als Basisversion oder Hightech-Rahmen mit Komfort auf Knopfdruck: Alle Modelle der Lattoflex 200 Serie besitzen die einzigartige Flügelfederung, die komfortable Schulterzone sowie die Möglichkeit, alle Zonen individuell einzustellen.

Zusammen mit einer Evo-Matratze von Lattoflex, die speziell für diese hochflexible Unterfederung entwickelt wurde, wird das Lattoflex-Bettssystem zu einer Oase der Ruhe und Entspannung. Verschiedene Matratzenkerne und eine traumhafte Auswahl an Bezügen lassen keine Wünsche offen.

Bei der Konstruktion unserer Einlegerahmen achten wir auf weitgehende Kompatibilität zu den verschiedenen Bauweisen der am Markt bekannten Liegen-Modelle. Mit unseren Flachrahmen werden Sie in den seltensten Fällen auf Probleme stoßen.



Die **Lattoflex-Flügelfederung** basiert auf dem Zusammenspiel von Sensoflügeln, Trägerprofilen und Federelementen. Die Sensoflügel sind so konstruiert, dass sie sich durch ihre Flexibilität in alle Richtungen ideal der Körperkontur anpassen. Durch die Vielzahl von Auflagepunkten wird der ganze Körper ergonomisch gelagert und die Wirbelsäule angenehm entlastet. Daraus resultiert das Lattoflex-typische Wohlgefühl und ein wunderbar entspannter Schlaf.



Die mehrstufig absenkbare **Schulter-Komfortzone** lässt die Schulter sanft einsinken – ein angenehmes Gefühl besonders in der Seitenlage. Im Zusammenspiel mit den Lattoflex-Evo-Matratzen ein perfekt aufeinander abgestimmtes System – ideale Voraussetzung für die Vermeidung von Verspannungen im Schulter- und Nackenbereich.



Zonenverstellung für Schlaf-Individualisten:

Mit den Federblöcken FB2 können Sie Lattoflex 200 individuell an die Liegebedürfnisse Ihres Kunden anpassen. Zusätzlich kann durch Einstecken (oder späteres Herausnehmen) der roten Federwegbegrenzer FWB eine Feineinstellung vorgenommen werden.



Komfort-Sitzrahmen mit Schiebefunktion.

Lassen Sie Ihre Kunden erleben, dass es neben Sitzen und Liegen auch die Dimensionen Relaxen, Entlasten, Strecken und Aufrichten gibt. Durch die Lattoflex-Schiebefunktion der Motorrahmen bleibt der Nachttisch in bequemer Reichweite und die ergonomische Sitzposition bleibt erhalten.



Alle Rahmen optional als **Stand Alone**.

Mit einem speziellen Fußgestell können alle Rahmen auch ohne Bettgestell verwendet werden. Zur optischen Abrundung dieser alleinstehenden Flügelfederung wird ein umlaufender Holm angeboten.

+ Flügelfederung

+ Schulter-Komfortzone

+ verstellbares Kopfteil

+ individuelle Anpassung

+ recycelfähiges Material

+ robuste und langlebige Bauteile

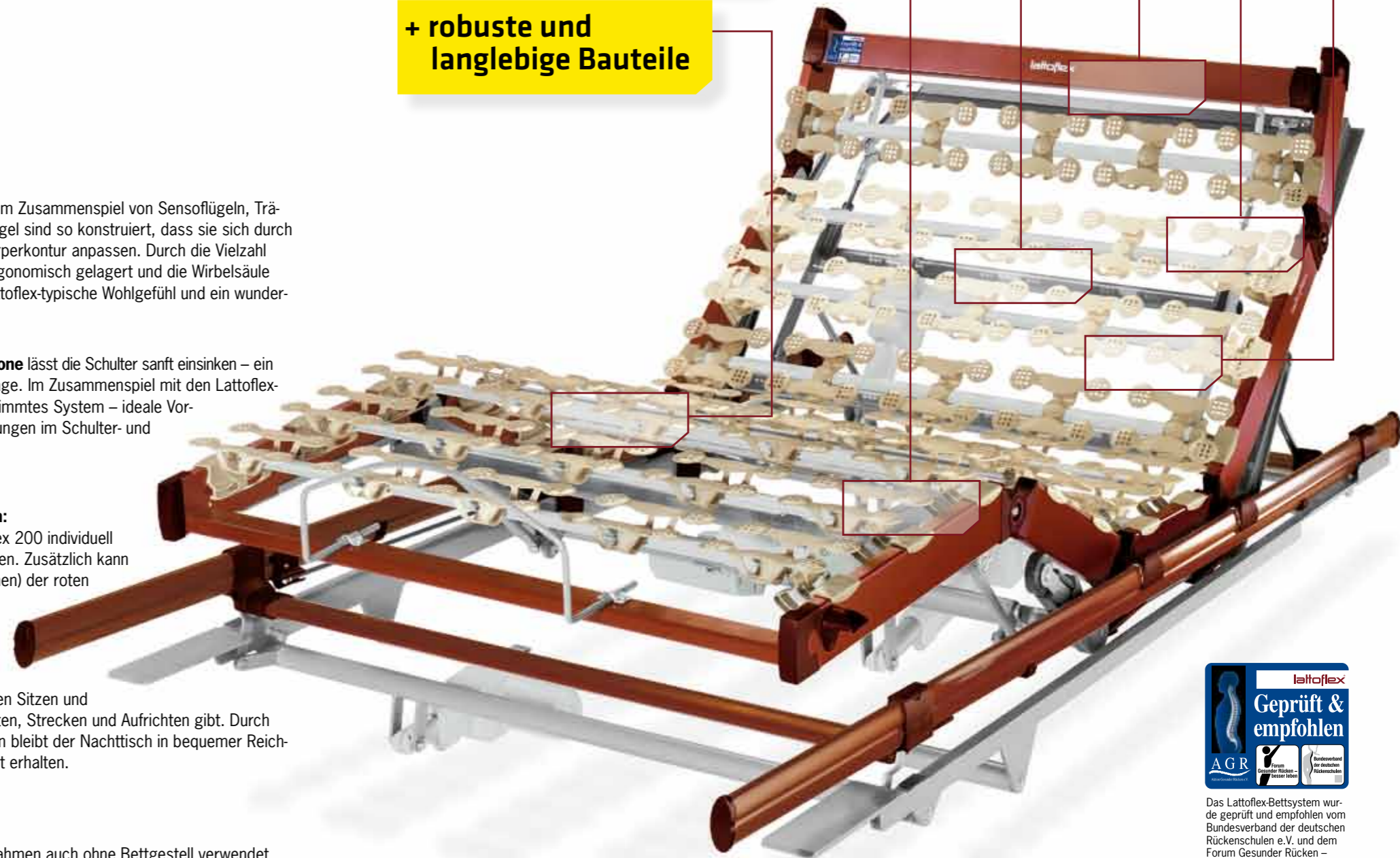

Das Lattoflex-Bettssystem wurde geprüft und empfohlen vom Bundesverband der deutschen Rückenschulen e.V. und dem Forum Gesunder Rücken – besser leben e.V.

Weitere Informationen zum Gütesiegel von AGR e.V.
Postfach 103
27443 Selsingen
www.agr-ev.de

Lattoflex 200

Rahmenhöhe: ca. 10,5 cm
Rahmenbreite: Nennmaß
abzgl. ca. 0,8 cm
Rahmenlänge: Nennmaß
abzgl. ca. 3 cm



Schulter-Komfortzone	Im Lieferumfang enthalten:
	4 Stück FB2 Federblöcke 8 Stück FWB Federwegbegrenzer

Optimale Anpassung nur mit Lattoflex-Matratzen!



Standardmaße

Breite	cm	80/90/95/100	120	140	
Länge	190/200	525,--	625,--	770,--	EUR

Sondermaße (Bitte Bettinnenmaß genau angeben)

Breite	cm	70-100	101-120	121-140	
Länge	190/200	580,--	680,--	825,--	EUR

Aufpreis für Sonderlängen zwischen 180 und 220 cm: + 45,-- EUR

Unverbindliche Preisempfehlung

Zubehör gegen Aufpreis: (siehe Seite 15-19)

FB2, FWB, Stand Alone, Matratzenhalter Kopf- und Fußende, Matratzenhalter seitlich, WZV/WZE, **Rundungen auf Anfrage**

Lattoflex 210

Rahmenhöhe: ca. 10,5 cm
Rahmenbreite: Nennmaß
abzgl. ca. 0,8 cm
Rahmenlänge: Nennmaß
abzgl. ca. 3 cm



Manuelle, 5-stufige Kopfteilverstellung	Schulter-Komfortzone	Im Lieferumfang enthalten:
		4 Stück FB2 Federblöcke 8 Stück FWB Federwegbegrenzer

Optimale Anpassung nur mit Lattoflex-Matratzen!



Standardmaße

Breite	cm	80/90/95/100	120	140	
Länge	190/200	635,--	695,--	845,--	EUR

Sondermaße (Bitte Bettinnenmaß genau angeben)

Breite	cm	70-100	101-120	121-140	
Länge	190/200	690,--	750,--	900,--	EUR

Aufpreis für Sonderlängen zwischen 180 und 220 cm: + 45,-- EUR

Unverbindliche Preisempfehlung

Zubehör gegen Aufpreis: (siehe Seite 15-19)

FB2, FWB, Stand Alone, Matratzenhalter Kopf- und Fußende, Matratzenhalter seitlich, WZV/WZE, **Rundungen auf Anfrage**

Lattoflex 230

Rahmenhöhe: ca. 11 cm
Rahmenbreite: Nennmaß
abzgl. ca. 0,8 cm
Rahmenlänge: Nennmaß
abzgl. ca. 3 cm



Manuelle, 5-stufige Kopfteilverstellung	Schulter-Komfortzone	Körperschräglagerung manuell 3-stufig
Im Lieferumfang enthalten:		
4 Stück FB2 Federblöcke 8 Stück FWB Federwegbegrenzer		

Optimale Anpassung nur mit Lattoflex-Matratzen!



Standardmaße

Breite	cm	80/90/95/100	120	140	
Länge	190/200	700,--	785,--	930,--	EUR

Sondermaße (Bitte Bettinnenmaß genau angeben)

Breite	cm	70-100	101-120	121-140	
Länge	190/200	770,--	855,--	1.000,--	EUR

Aufpreis für Sonderlängen zwischen 180 und 220 cm: + 45,-- EUR

manuell verstellbar

Unverbindliche Preisempfehlung

Zubehör gegen Aufpreis: (siehe Seite 15-19)

FB2, FWB, Stand Alone, Matratzenhalter Kopf- und Fußende, Matratzenhalter seitlich, WZV/WZE, **Rundungen auf Anfrage**

Lattoflex 231

Rahmenhöhe: ca. 11 cm
Rahmenbreite: Nennmaß
abzgl. ca. 0,8 cm
Rahmenlänge: Nennmaß
abzgl. ca. 3 cm



Manuelle, 5-stufige Kopfteilverstellung	Schulter-Komfortzone	Körperschräglagerung manuell 3-stufig
Bettkastenöffnung mit Gasfederunterstützung Öffnungswinkel ca. 30°	Im Lieferumfang enthalten:	
	4 Stück FB2 Federblöcke 8 Stück FWB Federwegbegrenzer	

Optimale Funktion nur mit Lattoflex-Matratzen!
In Kombination mit Matratze Premium auf Anfrage!



Standardmaße

Breite	cm	80/90/95/100	120	140	
Länge	190/200	895,--	995,--	1.095,--	EUR

Sondermaße (Bitte Bettinnenmaß genau angeben)

Breite	cm	70-100	101-120	121-140	
Länge	190/200	965,--	1.065,--	1.165,--	EUR

Aufpreis für Sonderlängen zwischen 190 und 220 cm: + 55,-- EUR

manuell verstellbar

Unverbindliche Preisempfehlung

Zubehör gegen Aufpreis: (siehe Seite 15-19)

FB2, FWB, Matratzenhalter Kopf- und Fußende, Matratzenhalter seitlich, WZV/WZE, **Rundungen auf Anfrage**

Bitte beachten Sie

bei Ihrer Beratung die folgenden Einzelheiten:

Genaueres Maß abklären. Weisen Sie bitte unbedingt darauf hin, dass die Benutzung eines Rahmens (z. B. 140 cm Breite) durch zwei Personen nicht rückengerecht ist!

Einbau in Thomas/Lattoflex-Betten problemlos.

Für Einbau in alle anderen Betten benötigen wir das genaue, lichte Bettinnenmaß (wichtig bei Sondermaßen). Daraus ermitteln wir das entsprechende Rahmenmaß.

Für Doppelbetten empfehlen wir den Einbau von Querzargen und Verstellfüßen (beachten Sie den Einbauvorschlag auf Seite 16).

Bitte empfehlen Sie bei Auslieferung Ihren Kunden, die Bedienungsanleitung zu lesen und aufzubewahren.

Achtung

bei Lattoflex 255, 260 und 270

Bei Betten mit niedrigen Fußenden empfehlen wir den Einsatz eines Matratzenhalters.

Achtung

bei Lattoflex 270

Zuggurt links oder rechts?

Bitte bei Bestellung angeben. Montage serienmäßig links (vom Fußende gesehen) für rechte Hand. Besonders wichtig bei Doppelbetten oder Standort längs zur Wand.

Einbaumaße

Der Gasfederrahmen sinkt für Sitzstellung geringfügig ab. Jedoch stören längs laufende Auflageleisten von 2,5 cm Breite nicht. Erst bei einer Auflageleistenbreite ab 2,5 cm muss ausgeklinkt werden. Längs-Mittelholm bei Doppelbetten max. 5 cm Breite. Fragen Sie im Zweifel unseren Verkaufsdienst. Für die Gasfedermechanik ist eine Einbautiefe von ca. 15 cm nötig.

Rundungen

Bei Rundungen senden Sie uns bitte eine Schablone ein und geben Sie an, ob die Rundung rechts, links oder beidseitig gewünscht wird!

Für die Betrachtungsweise gilt der Standort vor dem Bett, also vom Fußende aus gesehen.

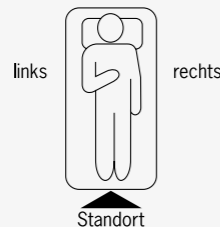

Lattoflex 255

Rahmenhöhe: ca. 11 cm
Rahmenbreite: Nennmaß abzgl. ca. 0,8 cm
Rahmenlänge: Nennmaß abzgl. ca. 3 cm

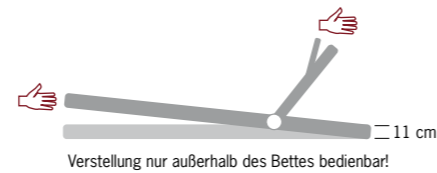

Manuelle, 5-stufige Kopfteilverstellung	Schulter-Komfortzone	Oberkörperaufrichtung manuell, 6-stufig (max. ca. 50°)
Körperschräglagerung manuell 3-stufig	Im Lieferumfang enthalten: 4 Stück FB2 Federblöcke 8 Stück FWB Federwegbegrenzer	

Optimale Funktion nur mit Lattoflex-Matratzen!



Standardmaße

Breite	cm	80/90/95/100	120	140	
Länge	190/200	835,--	925,--	1.065,--	EUR

Sondermaße (Bitte Bettinnenmaß genau angeben)

Breite	cm	70-100	101-120	121-140	
Länge	190/200	905,--	995,--	1.135,--	EUR

Aufpreis für Sonderlängen zwischen 190 und 220 cm: + 55,-- EUR

manuell verstellbar

Unverbindliche Preisempfehlung

Zubehör gegen Aufpreis: (siehe Seite 15-19)

FB2, FWB, Stand Alone, Matratzenhalter Kopf- und Fußende, WZV/WZE, **Rundungen auf Anfrage**

Lattoflex 260

Rahmenhöhe: ca. 10,5 cm
Rahmenbreite: Nennmaß abzgl. ca. 1,2 cm
Rahmenlänge: Nennmaß abzgl. ca. 3 cm

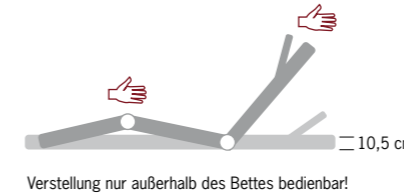

Manuelle, 5-stufige Kopfteilverstellung	Schulter-Komfortzone	Oberkörperaufrichtung manuell, 6-stufig (max. ca. 50°)
Manuelle, 3-stufige Knie-Knick-Verstellung	Im Lieferumfang enthalten: 4 Stück FB2 Federblöcke 8 Stück FWB Federwegbegrenzer	

Optimale Funktion nur mit Lattoflex-Matratzen!



Standardmaße

Breite	cm	80/90/95/100	120	140	
Länge	190/200	910,--	1.055,--	nicht lieferbar	EUR

Sondermaße (Bitte Bettinnenmaß genau angeben)

Breite	cm	70-100	101-120	121-140	
Länge	190/200	1.025,--	1.170,--	nicht lieferbar	EUR

Aufpreis für Sonderlängen zwischen 190 und 220 cm: + 70,-- EUR

manuell verstellbar

Unverbindliche Preisempfehlung

Zubehör gegen Aufpreis: (siehe Seite 15-19)

FB2, FWB, Stand Alone, Matratzenhalter Kopf- und Fußende, WZV/WZE

Lattoflex 270

Rahmenhöhe: ca. 10,5 cm
Rahmenbreite: Nennmaß abzgl. ca. 1,2 cm
Rahmenlänge: Nennmaß abzgl. ca. 3 cm
Einbautiefe ca. 15 cm
Oberkörperaufrichtung max. ca. 50°



Manuelle, 5-stufige Kopfteilverstellung	Schulter-Komfortzone	Sitz- und Kniegelenkverstellung stufenlos (parallel, Gasfeder)
Im Lieferumfang enthalten: 4 Stück FB2 Federblöcke 8 Stück FWB Federwegbegrenzer		

Die optimale Funktion ist immer abhängig von der Art der Matratze und dem Gewicht des Benutzers. Also: **Unbedingt mit dem Kunden ausprobieren.**

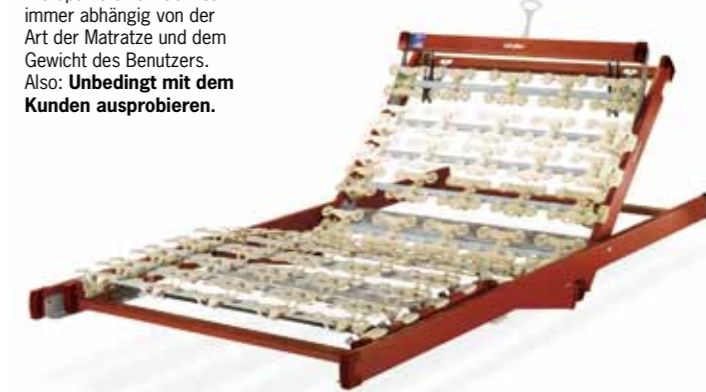

Standardmaße

Breite	cm	80/90/95/100	120	140	
Länge	190/200	1.085,--	1.225,--	nicht lieferbar	EUR

Sondermaße (Bitte Bettinnenmaß genau angeben)

Breite	cm	70-100	101-120	121-140	
Länge	190/200	1.200,--	1.340,--	nicht lieferbar	EUR

Aufpreis für Sonderlängen zwischen 190 und 220 cm: + 70,-- EUR

durch Gewichtsverlagerung verstellbar

Unverbindliche Preisempfehlung

Zubehör gegen Aufpreis: (siehe Seite 15-19)

FB2, FWB, Stand Alone, Matratzenhalter Kopf- und Fußende, WZV/WZE

Motorrahmen

Beachten Sie bitte die Hinweise auf Seite 14!



Das Lattoflex-Bettssystem wurde geprüft und empfohlen vom Bundesverband der deutschen Rückenschulen e.V. und dem Forum Gesunder Rücken - besser leben e.V.

Weitere Informationen zum Gütesiegel von AGR e.V.
Postfach 103
27443 Selsingen
www.agr-ev.de.

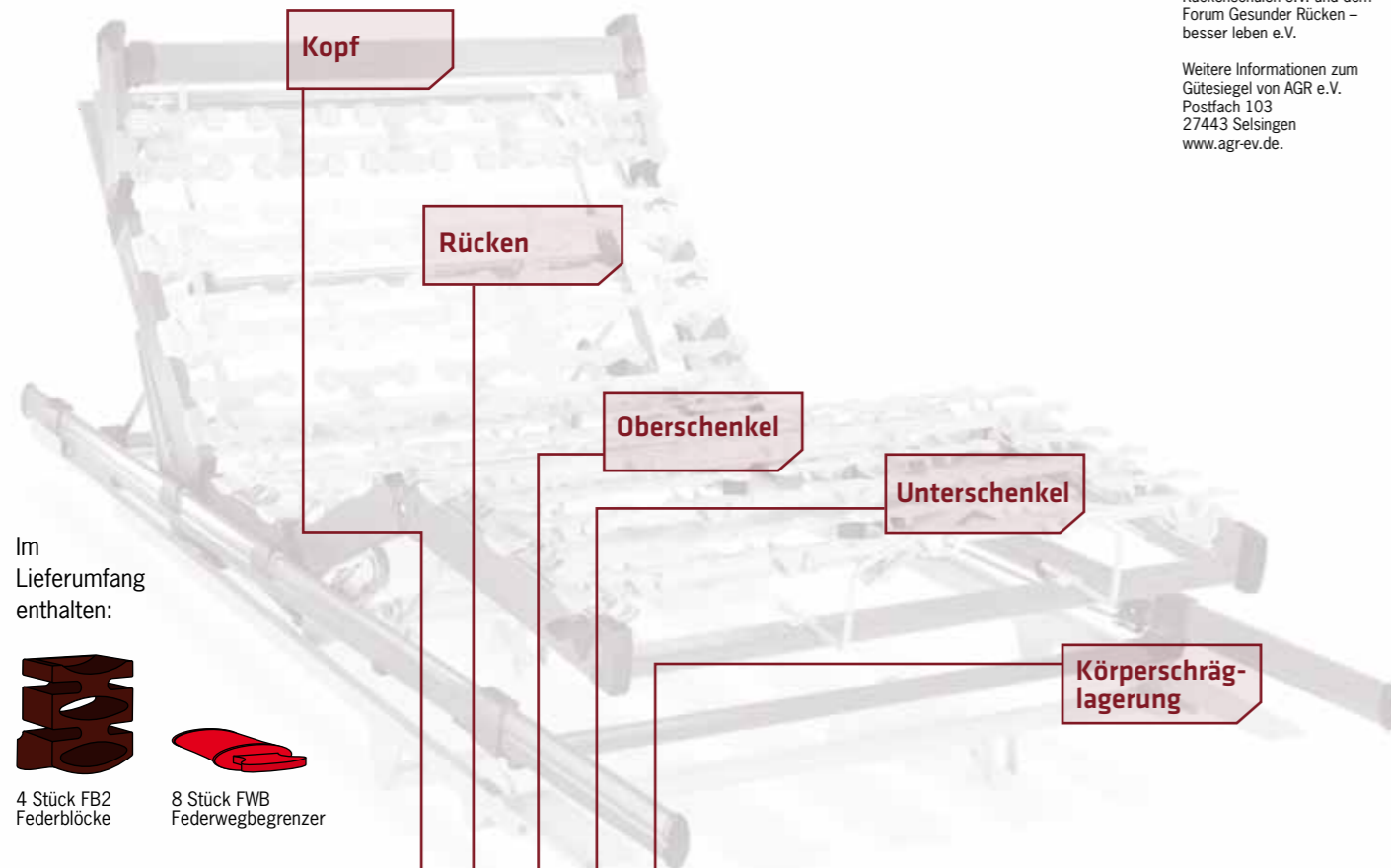

Anzahl der Motoren	Modell	Kopf	Rücken	Oberschenkel	Unterschenkel	Körperschräglagerung
2	Lattoflex 292	M	M			
3	Lattoflex 293-U	M	M	M		
3	Lattoflex 293-S	M	M		M	
3	Lattoflex 293-K	M	M	M		
4	Lattoflex 294-US	M	M	M	M	
4	Lattoflex 294-KS	M	M	M		M
4	Lattoflex 294-KU	M	M	M	M	
5	Lattoflex 295	M	M	M	M	M



Alle Lattoflex 200 Motorrahmen haben serienmäßig ab Werk eine Infrarot-Fernbedienung (IR). Die Bedienung von Doppelbetten ist durch Kanaltrennung möglich.

Auf Wunsch liefern wir den Rahmen zum gleichen Preis mit einem Kabelhand-schalter, der ebenso wie die IR-Fernbedien-ung über 3 Memory-Funktionen verfügt.

Den Lattoflex 292 können Sie alternativ auch mit dem Großtastenschalter „Proline“ bestellen, der lediglich Tasten für 2 Motoren hat. Die Motoren können damit einzeln oder auch gleichzeitig ver-stellt werden (ohne Tastenbeleuchtung und Memoryfunktion).

Alle Geräte haben einen Haltebügel z. B. zum Einhängen an die Bettseite.

Manuelle Kopfteilverstellung (Hand icon) Motorische Funktion (M icon)

Lattoflex 295



Lattoflex 295

Rahmenhöhe: ca. 11,5 cm
Rahmenbreite: Nennmaß abzgl. ca. 0,8 cm
Rahmenlänge: Nennmaß abzgl. ca. 2 cm
Einbautiefe ca. 17 cm

Optimale Funktion nur mit Lattoflex-Matratzen!

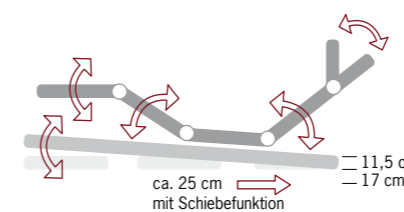

Stufenlose Kopfteilverstellung motorisch	Schulter-Komfortzone	Rückenverstellung motorisch (max. ca. 55°)
Oberschenkelverstellung motorisch	Unterschenkelverstellung motorisch	Körperschräglagerung motorisch, stufenlos
IR-Fernbedienung mit 3 Memory-Funktionen	Netzfreeschalter einsetzbar auch bei Raumfreischaltung	Notabsenkung (Batterie)
		Matratzenhalter am Fußende

Standardmaße

Breite	cm	80/90/95/100	120	140	
Länge	190/200	3.410,--	3.535,--	3.645,--	EUR

Sondermaße (Bitte Bettinnenmaß genau angeben)

Lieferzeit ca. 4-6 Wochen!

Breite	cm	75-100	101-120	121-140	
Länge	190/200	3.540,--	3.665,--	3.775,--	EUR

Aufpreis für Sonderlängen zwischen 190 und 220 cm: + 94,-- EUR
3 Jahre Motorgarantie

motorisch verstellbar

Unverbindliche Preisempfehlung

Zubehör gegen Aufpreis: (siehe Seite 15-19)

FB2, FWB, Stand Alone, Matratzenhalter MH 200 SM, Verlängerungselemente für Rahmen ab 200 cm Länge bei Betten mit Dreiecksauflagen, WZV/WZE.

Lattoflex 294-KS

Rahmenhöhe: ca. 11,5 cm
Rahmenbreite: Nennmaß
abzgl. ca. 0,8 cm
Rahmenlänge: Nennmaß
abzgl. ca. 2 cm
Einbautiefe ca. 17 cm

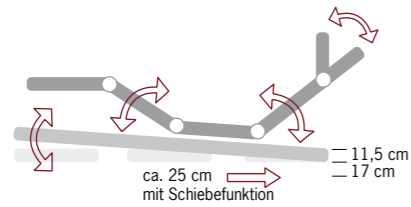

Stufenlose Kopfteilverstellung motorisch	Schulter-Komfortzone	Rückenverstellung motorisch (max. ca. 55°)
Oberschenkelverstellung motorisch	Körperschräglagerung motorisch, stufenlos	IR-Fernbedienung mit 3 Memory-Funktionen
Netzfreischalter einsetzbar auch bei Raumfreischaltung	Notabsenkung (Batterie)	Matratzenhalter am Fußende

Optimale Funktion nur mit Lattoflex-Matratzen!



Standardmaße

Breite	cm	80/90/95/100	120	140	
Länge	190/200	3.095,--	3.195,--	3.315,--	EUR

Sondermaße (Bitte Bettinnenmaß genau angeben)

Lieferzeit ca. 4-6 Wochen!

Breite	cm	75-100	101-120	121-140	
Länge	190/200	3.225,--	3.325,--	3.445,--	EUR

Aufpreis für Sonderlängen zwischen 190 und 220 cm: + 94,-- EUR
3 Jahre Motorgarantie

motorisch verstellbar Unverbindliche Preisempfehlung

Zubehör gegen Aufpreis: (siehe Seite 15-19)

FB2, FWB, Stand Alone, Matratzenhalter MH 200 SM, Verlängerungselemente für Rahmen ab 200 cm Länge bei Betten mit Dreiecksauflagen, WZV/WZE.

Lattoflex 294-KU

Rahmenhöhe: ca. 11 cm
Rahmenbreite: Nennmaß
abzgl. ca. 1,5 cm
Rahmenlänge: Nennmaß
abzgl. ca. 2 cm
Einbautiefe ca. 17 cm

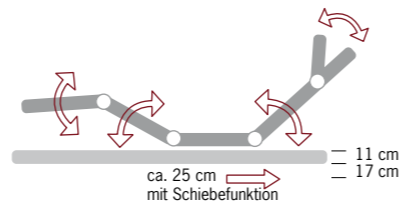

Stufenlose Kopfteilverstellung motorisch	Schulter-Komfortzone	Rückenverstellung motorisch (max. ca. 55°)
Oberschenkelverstellung motorisch	Unterschenkelverstellung motorisch	IR-Fernbedienung mit 3 Memory-Funktionen
Netzfreischalter einsetzbar auch bei Raumfreischaltung	Notabsenkung (Batterie)	Matratzenhalter am Fußende

Optimale Funktion nur mit Lattoflex-Matratzen!



Standardmaße

Breite	cm	80/90/95/100	120	140	
Länge	190/200	3.095,--	3.195,--	3.315,--	EUR

Sondermaße (Bitte Bettinnenmaß genau angeben)

Lieferzeit ca. 4-6 Wochen!

Breite	cm	75-100	101-120	121-140	
Länge	190/200	3.225,--	3.325,--	3.445,--	EUR

Aufpreis für Sonderlängen zwischen 190 und 220 cm: + 94,-- EUR
3 Jahre Motorgarantie

motorisch verstellbar Unverbindliche Preisempfehlung

Zubehör gegen Aufpreis: (siehe Seite 15-19)

FB2, FWB, Stand Alone, Matratzenhalter MH 200 SM, WZV/WZE.

Lattoflex 294-US

Rahmenhöhe: ca. 11,5 cm
Rahmenbreite: Nennmaß
abzgl. ca. 0,8 cm
Rahmenlänge: Nennmaß
abzgl. ca. 2 cm
Einbautiefe ca. 17 cm

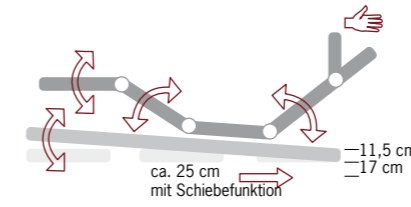

Manuelle 5-stufige Kopfteilverstellung	Schulter-Komfortzone	Rückenverstellung motorisch (max. ca. 55°)
Oberschenkelverstellung motorisch	Unterschenkelverstellung motorisch	Körperschräglagerung motorisch, stufenlos
IR-Fernbedienung mit 3 Memory-Funktionen	Netzfreischalter einsetzbar auch bei Raumfreischaltung	Notabsenkung (Batterie)
		Matratzenhalter am Fußende

Optimale Funktion nur mit Lattoflex-Matratzen!



Standardmaße

Breite	cm	80/90/95/100	120	140	
Länge	190/200	3.095,--	3.195,--	3.315,--	EUR

Sondermaße (Bitte Bettinnenmaß genau angeben)

Lieferzeit ca. 4-6 Wochen!

Breite	cm	75-100	101-120	121-140	
Länge	190/200	3.225,--	3.325,--	3.445,--	EUR

Aufpreis für Sonderlängen zwischen 190 und 220 cm: + 94,-- EUR
3 Jahre Motorgarantie

motorisch verstellbar manuell verstellbar Unverbindliche Preisempfehlung

Zubehör gegen Aufpreis: (siehe Seite 15-19)

FB2, FWB, Stand Alone, Matratzenhalter MH 200 SM, Verlängerungselemente für Rahmen ab 200 cm Länge bei Betten mit Dreiecksauflagen, WZV/WZE.

Lattoflex 293-K

Rahmenhöhe: ca. 11 cm
Rahmenbreite: Nennmaß
abzgl. ca. 1,5 cm
Rahmenlänge: Nennmaß
abzgl. ca. 2 cm
Einbautiefe ca. 17 cm

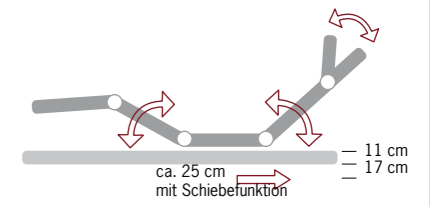

Stufenlose Kopfteilverstellung motorisch	Schulter-Komfortzone	Rückenverstellung motorisch (max. ca. 55°)
Oberschenkelverstellung motorisch	IR-Fernbedienung mit 3 Memory-Funktionen	Netzfreischalter einsetzbar auch bei Raumfreischaltung
Notabsenkung (Batterie)	Matratzenhalter am Fußende	

Optimale Funktion nur mit Lattoflex-Matratzen!



Standardmaße

Breite	cm	80/90/95/100	120	140	
Länge	190/200	2.765,--	2.865,--	2.975,--	EUR

Sondermaße (Bitte Bettinnenmaß genau angeben)

Lieferzeit ca. 4-6 Wochen!

Breite	cm	75-100	101-120	121-140	
Länge	190/200	2.895,--	2.995,--	3.105,--	EUR

Aufpreis für Sonderlängen zwischen 190 und 220 cm: + 94,-- EUR
3 Jahre Motorgarantie

motorisch verstellbar Unverbindliche Preisempfehlung

Zubehör gegen Aufpreis: (siehe Seite 15-19)

FB2, FWB, Stand Alone, Matratzenhalter MH 200 SM, WZV/WZE.

Lattoflex 293-U

Rahmenhöhe: ca. 11 cm
Rahmenbreite: Nennmaß abzgl. ca. 1,5 cm
Rahmenlänge: Nennmaß abzgl. ca. 2 cm
Einbautiefe ca. 17 cm

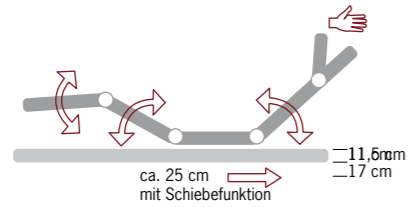

Manuelle, 5-stufige Kopfteilverstellung	Schulter-Komfortzone	Rückenverstellung motorisch (max. ca. 55°)
Oberschenkelverstellung motorisch	Unterschenkelverstellung motorisch	IR-Fernbedienung mit 3 Memory-Funktionen
Netzfreischalter einsetzbar auch bei Raumfreischaltung	Notabsenkung (Batterie)	Matratzenhalter am Fußende

Optimale Funktion nur mit Lattoflex-Matratzen!



Standardmaße

Breite	cm	80/90/95/100	120	140	
Länge	190/200	2.765,-	2.865,-	2.975,-	EUR

Sondermaße (Bitte Bettinnenmaß genau angeben)

Lieferzeit ca. 4-6 Wochen!

Breite	cm	75-100	101-120	121-140	
Länge	190/200	2.895,-	2.995,-	3.105,-	EUR

Aufpreis für Sonderlängen zwischen 190 und 220 cm: + 94,- EUR
3 Jahre Motorgarantie

motorisch verstellbar manuell verstellbar

Unverbindliche Preisempfehlung

Zubehör gegen Aufpreis: (siehe Seite 15-19)

FB2, FWB, Stand Alone, Matratzenhalter MH 200 SM, WZV/WZE.
Verlängerungselemente für Rahmen ab 200 cm Länge bei Betten mit Dreiecksauflagen, WZV/WZE.

Lattoflex 293-S

Rahmenhöhe: ca. 11,5 cm
Rahmenbreite: Nennmaß abzgl. ca. 0,8 cm
Rahmenlänge: Nennmaß abzgl. ca. 2 cm
Einbautiefe ca. 17 cm

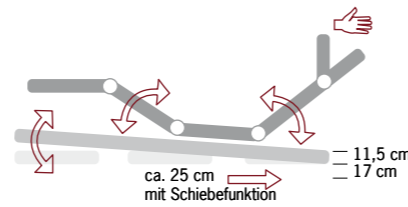

Manuelle, 5-stufige Kopfteilverstellung	Schulter-Komfortzone	Rückenverstellung motorisch (max. ca. 55°)
Oberschenkelverstellung motorisch	Körperschräglagerung motorisch, stufenlos	IR-Fernbedienung mit 3 Memory-Funktionen
Netzfreischalter einsetzbar auch bei Raumfreischaltung	Notabsenkung (Batterie)	Matratzenhalter am Fußende

Optimale Funktion nur mit Lattoflex-Matratzen!



Standardmaße

Breite	cm	80/90/95/100	120	140	
Länge	190/200	2.765,-	2.865,-	2.975,-	EUR

Sondermaße (Bitte Bettinnenmaß genau angeben)

Lieferzeit ca. 4-6 Wochen!

Breite	cm	75-100	101-120	121-140	
Länge	190/200	2.895,-	2.995,-	3.105,-	EUR

Aufpreis für Sonderlängen zwischen 190 und 220 cm: + 94,- EUR
3 Jahre Motorgarantie

motorisch verstellbar manuell verstellbar

Unverbindliche Preisempfehlung

Zubehör gegen Aufpreis: (siehe Seite 15-19)

FB2, FWB, Stand Alone, Matratzenhalter MH 200 SM,
Verlängerungselemente für Rahmen ab 200 cm Länge bei Betten mit Dreiecksauflagen, WZV/WZE.

Lattoflex 292

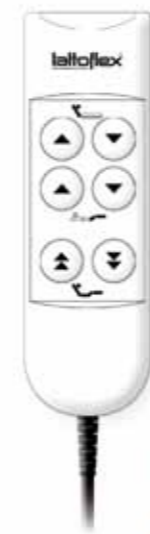

Auf Wunsch:
Großtastenschalter „Proline“
für Lattoflex 292 (ohne Aufpreis).
Bei Bestellung bitte angeben.

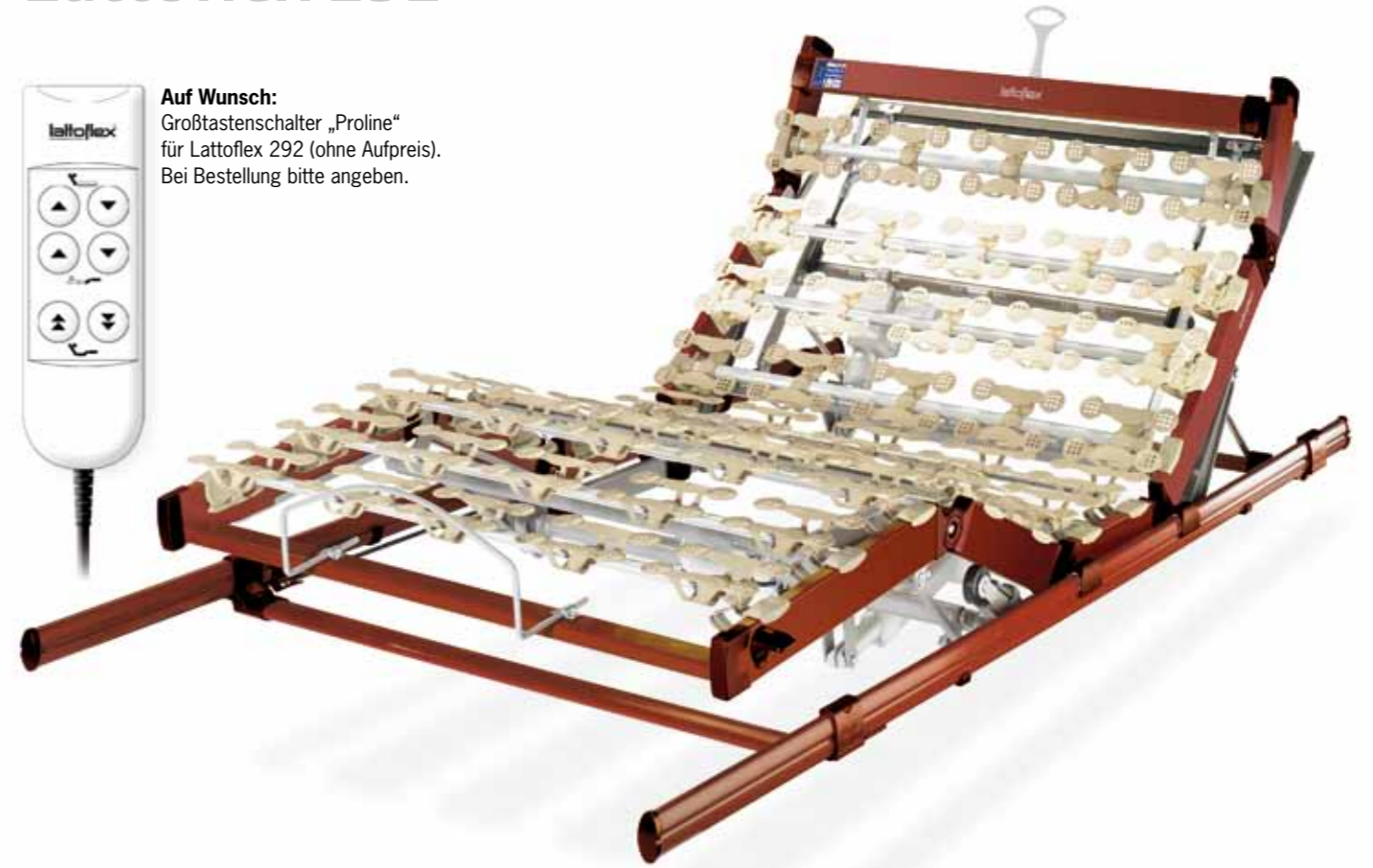

Lattoflex 292

Rahmenhöhe: ca. 11 cm
Rahmenbreite: Nennmaß abzgl. ca. 1,5 cm
Rahmenlänge: Nennmaß abzgl. ca. 2 cm
Einbautiefe ca. 17 cm
Optimale Funktion nur mit Lattoflex-Matratzen!

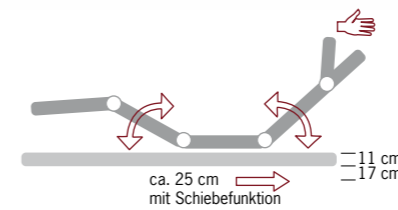

Manuelle, 5-stufige Kopfteilverstellung	Schulter-Komfortzone	Rückenverstellung motorisch (max. ca. 55°)
Oberschenkelverstellung motorisch	IR-Fernbedienung mit 3 Memory-Funktionen	Auf Wunsch für Lattoflex 292: Großtastenschalter „Proline“ mit eingeschränkten Funktionen (ohne Tastenbeleuchtung und Memoryfunktion).
Netzfreischalter einsetzbar auch bei Raumfreischaltung	Notabsenkung (Batterie)	Matratzenhalter am Fußende

Standardmaße

Breite	cm	80/90/95/100	120	140	
Länge	190/200	2.375,-	2.475,-	2.585,-	EUR

Sondermaße (Bitte Bettinnenmaß genau angeben)

Lieferzeit ca. 4-6 Wochen!

Breite	cm	75-100	101-120	121-140	
Länge	190/200	2.505,-	2.605,-	2.715,-	EUR

Aufpreis für Sonderlängen zwischen 190 und 220 cm: + 94,- EUR
3 Jahre Motorgarantie

motorisch verstellbar manuell verstellbar

Unverbindliche Preisempfehlung

Zubehör gegen Aufpreis: (siehe Seite 15-19)

FB2, FWB, Stand Alone, Matratzenhalter MH 200 SM, WZV/WZE.

Zu beachten bei allen Motorrahmen:

Der Rahmen braucht am Kopfende eine lichte Höhe von ca. 70 cm zzgl. Matratzenhöhe ab Auflagepunkt Längsholm. Das ist wichtig z. B. bei Dachschrägen oder Regalen.

Die Motoren verschieben sich zusammen mit dem Rahmen in Richtung Kopfende.

Bitte achten Sie darauf, dass die Einbaugegebenheiten dies gemäß unserer Skizze zulassen. Anderenfalls kann es nötig sein, die Schiebefunktion auszuschalten, damit der Rahmen wie ein herkömmlicher Sitzrahmen arbeitet.

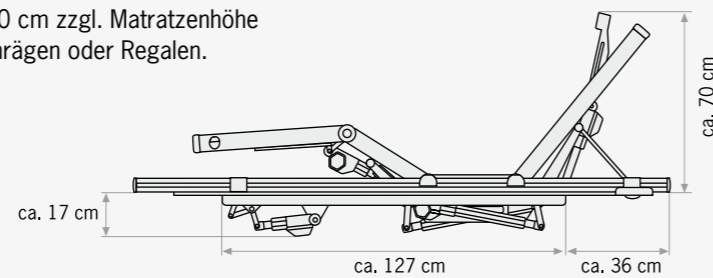

Bitte beachten Sie bei Ihrer Beratung die folgenden Einzelheiten:

- Genaues Maß abklären: Weisen Sie bitte unbedingt darauf hin, dass die Benutzung eines Rahmens (z. B. 140 cm Breite) durch zwei Personen nicht rückengerecht ist!
- Einbau in Thomas/Lattoflex-Betten problemlos.
- Für Einbau in alle anderen Betten benötigen wir das lichte Bettinnenmaß (wichtig bei Sondermaßen). Daraus ermitteln wir dann das entsprechende Rahmenmaß.
- Für Doppelbetten empfehlen wir den Einbau von Querzargen und Verstellfüßen (beachten Sie den Einbauvorschlag auf Seite 16)

- Die Motorrahmen sind für Längsauflegeleisten von max. 2,5 cm konstruiert (Längs-Mittelholm bei Doppelbetten max. 5 cm).
- Dreiecksauflagen sollten eine Schenkellänge von 12 cm haben. Im Zweifel fragen Sie bitte unseren Verkaufssendienst.
- Raten Sie Ihren Kunden zum Kauf von Spannbett-/Fixleintüchern für Sitzrahmen.
- Bitte empfehlen Sie bei Auslieferung Ihren Kunden, die Bedienungsanleitung zu lesen und aufzubewahren.

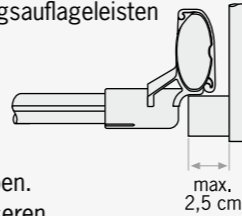

Programmierung der Steuerung:

Wunschposition:

Drei verschiedene Wunschpositionen können über den Schalter gespeichert werden. Fahren Sie dafür mit der Taste R den Rahmen in die Flachlage. Halten Sie die Taste solange gedrückt, bis aus dem Rahmen ein gleichmäßiges Klicken zu hören ist.

Stellen Sie nun den Rahmen über die einzelnen Funktionstasten in die gewünschte Position. Drücken Sie dann die Taste M (es „klackt“ 1x). Danach drücken Sie sofort eine der drei Speichertasten (es „klackt“ 2x).

War die gewählte Speichertaste schon belegt, wird die alte Wunschposition durch die neue ersetzt. Sie erreichen Ihre Wunschposition, indem Sie die entsprechende Speichertaste so lange gedrückt halten, bis die Motoren stoppen.

Raumfreischaltungen:

Unsere Netzfreischalter sind prinzipiell kompatibel mit Netzfreischalt-Relais (Raumfreischaltungen). Sollten tatsächlich Funktionsstörungen auftreten, lassen Sie bitte durch einen Elektroinstallateur die örtlichen, mitunter sehr individuellen Gegebenheiten, überprüfen. Eventuell müssen die Einstellungen an der Raumfreischaltung

geändert oder Zusatzkomponenten in das Hausnetz eingebaut werden. Die Kosten dafür übernehmen wir nicht. Die Hinweise in den Anleitungen der Hersteller für Netzfreischalt-Relais (Raumfreischaltungen) sind zu beachten. Siehe auch unter „Hinweise“ in Ihren Verkaufsunterlagen.

Lattoflex Zubehör

Federblöcke FB2 / Federwegbegrenzer FWB

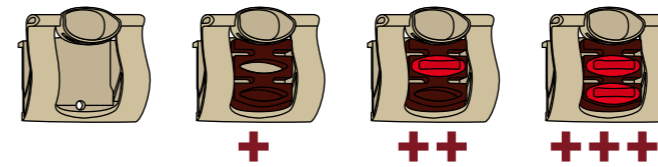

Die Rahmen werden serienmäßig mit 4 Stück FB2 und 8 Stück FWB ausgeliefert.

Mit den Federblöcken (FB2) können Sie Lattoflex 200 individuell an die Liegebedürfnisse Ihres Kunden anpassen, um z. B. ein Hohlkreuz zu entlasten. Zusätzlich kann durch Einstecken (oder späteres Herausnehmen) der FWB eine Feineinstellung vorgenommen werden.

Für alle Rahmentypen

1 Satz = 4 Stück FB2 und 8 Stück FWB **8,-- EUR**

Winx-Zonenverstärkung WZV/WZE

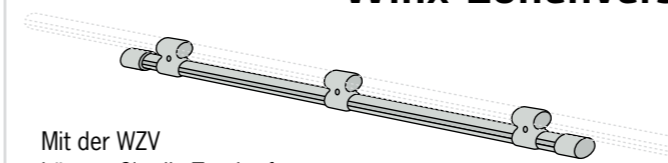

Mit der WZV können Sie die Tragkraft einzelner Trägerprofile erhöhen.

Bei schwereren Personen bzw. Schläfern, die einen festeren Liegekomfort bevorzugen, empfehlen wir zur Unterstützung im Hauptbelastungsbereich mehrere Stützprofile einzubauen.

Bitte geben Sie bei der Bestellung des Rahmens die Einbaupositionen an. Die Zonenverstärkung wird im Rahmen montiert geliefert.

WZV montiert

1 Satz Winx-Zonenverstärkung bestehend aus:
4 Stützprofilen
12 Profilhaltern
8 Profilkappen

Preise gelten für Standard- und Sondermaße **68,-- EUR**

WZE montiert

1 Winx-Zonenverstärkung bestehend aus:
1 Stützprofil
3 Profilhaltern
2 Profilkappen

Preise gelten für Standard- und Sondermaße **17,-- EUR**

Adapterbox Gleichlauf

Die Adapterbox Gleichlauf ermöglicht die gleichzeitige Ansteuerung von zwei Motorrahmen mit einer Bedienung. Es ist allerdings kein exakter Synchronlauf gewährleistet.

Für alle Motorrahmen Lattoflex 200 ab Mai 2005.

170,-- EUR

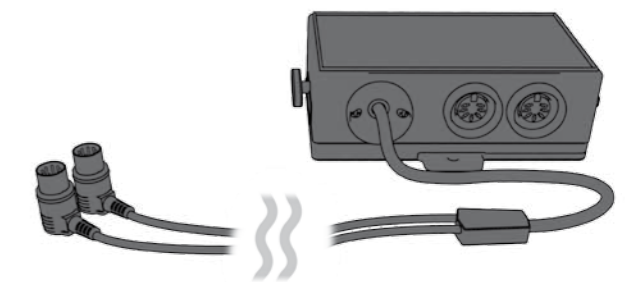

Verlängerungselemente

1 Satz Verlängerungselemente für Rahmen mit Körperschräglagerung. Wird benötigt bei Betten ab 200 cm Länge mit Dreiecksauflage.

Nur für Lattoflex 295, Lattoflex 294-KS, Lattoflex 294-US und Lattoflex 293-S

60,-- EUR

Unverbindliche Preisempfehlung

Einbausatz Querzargen

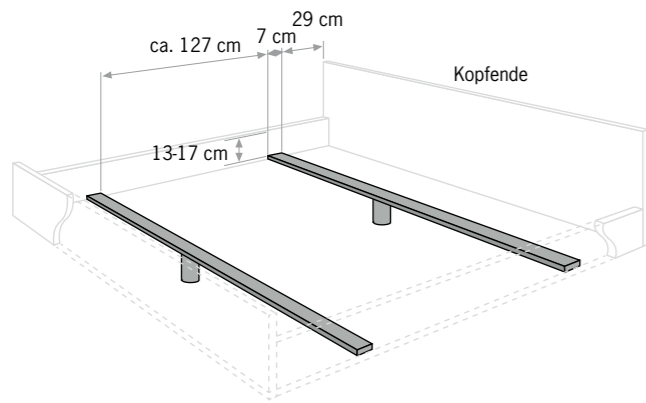

Einbauvorschlag mit querlaufenden Zargen für den Einbau von Sitzrahmen in vorhandene Betten, bei Doppelbetten abgestützt.

Für Lattoflex 270 und für alle Motorrahmen empfohlen

Wir unterscheiden zwischen den Einbausätzen "Querzargen" und "Querzargen abgesenkt". Mit dem Einbausatz "Querzargen abgesenkt" schaffen Sie bis zu ca. 5 cm mehr Einlegetiefe gegenüber dem Standardeinbausatz und bis zu 3 cm gegenüber traditionellen Auflageleisten. Ein Einbausatz besteht jeweils aus 2 Querzargen und 4 Montageplatten. Stützfüße müssen extra bestellt werden (Verstellfuß VF).



Achtung! Der Einbausatz „Querzargen abgesenkt“ ist **nicht** für Thomas/Lattoflex-Betten geeignet!

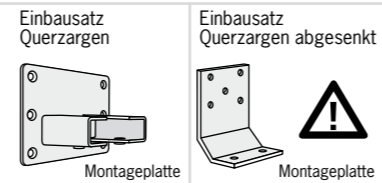

	Einbausatz Querzargen	Einbausatz Querzargen abgesenkt
90/100/120 cm	85,-- EUR	85,-- EUR
140/160/180/200 cm	105,-- EUR	105,-- EUR

Verstellfüße VF

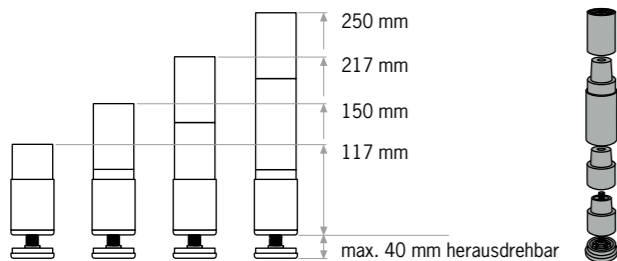

Kunststoff anthrazit, höhenvariable Fußlösung zur vereinfachten Montage bei vorhandenen Betten. Minimumhöhe ca. 12 cm, Maximumhöhe ca. 29 cm

Bedarf für:

1 Einbausatz Querzargen = 1 Satz Verstellfüße
1 Einbausatz Querzargen abgesenkt = 1 Satz Verstellfüße

Für Einbausatz Querzargen 1 Satz = 2 Stück 40,-- EUR

Matratzenhalter

Die Matratzenhalter verhindern das Verrutschen der Matratze bei Bettgestellen, in denen der Rahmen nicht tief genug einliegt. Bei Sitzrahmen verhindert bereits ein Matratzenhalter am Fußende das Verrutschen der Matratze in Längsrichtung.
Montage durch den Fachhandel.

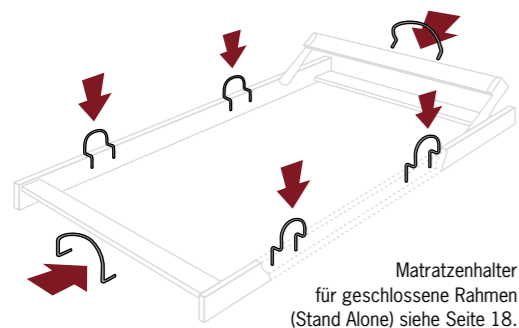

Matratzenhalter für geschlossene Rahmen (Stand Alone) siehe Seite 18.

MH 200

Kopf-/Fußende

Zur Montage an den Querzargen an Kopf- und Fußende aller Rahmentypen. Bei allen Motorrahmen wird ein Matratzenhalter für das Fußende serienmäßig mitgeliefert.

Für alle Rahmentypen geeignet

33,-- EUR
Metall, grau,
2 Stück = 1Satz

MH 200 S

seitlich

Zur Montage an den Längsholmen der Rahmen Lattoflex 200 bis Lattoflex 231.

Für Lattoflex 200 bis Lattoflex 231

41,-- EUR
Metall, grau,
4 Stück = 1Satz

MH 200 SM

seitlich

Zur Montage an den verstellbaren Längsholmen der Motorrahmen

Für alle Motorrahmen

45,-- EUR
Metall, grau,
4 Stück = 1Satz

Unverbindliche Preisempfehlung

Einzelteile für Rahmen

Für Rahmen bis April 2007

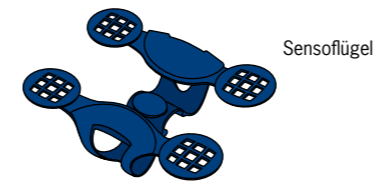

Sensoflügel

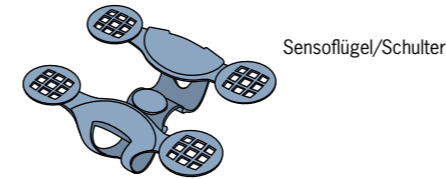

Sensoflügel/Schulter

je 2,50 EUR



Federelement

je 3,60 EUR

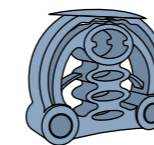

Federelement/Schulter

je 3,60 EUR



Trägerprofil lichtgrau

Bitte bei Bestellung Rahmentyp, Baujahr und Breite angeben

bis 100 cm **je 6,-- EUR**
bis 120 cm **je 8,-- EUR**
bis 140 cm **je 17,-- EUR**

Für Rahmen ab Mai 2007

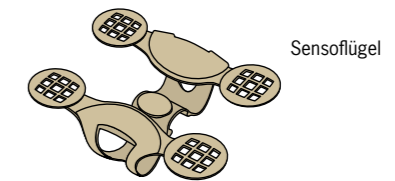

Sensoflügel

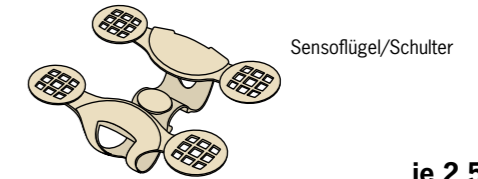

Sensoflügel/Schulter

je 2,50 EUR

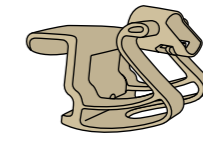

Federelement

je 4,-- EUR

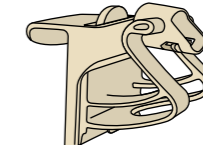

Federelement/Schulter

je 5,-- EUR

Für Rahmen bis Mai 2003

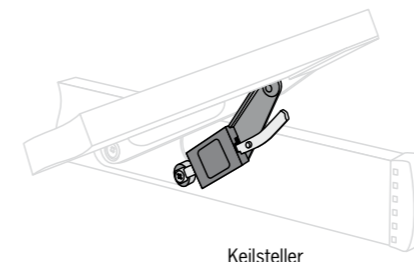

Keilsteller

Paar 20,-- EUR

Für Rahmen ab Juni 2003

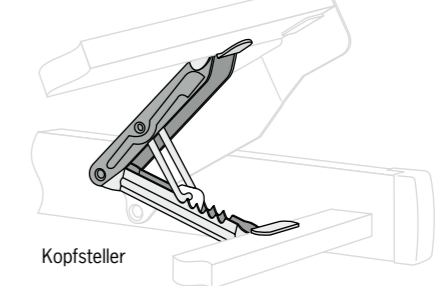

Kopfsteller

Paar 15,-- EUR

Alle anderen Einzelteile, auch für ältere Rahmen, auf Anfrage

Unverbindliche Preisempfehlung

Lattoflex 200 als Stand Alone Lösung

Es gibt alle Lattoflex 200 Unterfederungen auch als sogenannte "Stand Alone"-Varianten. Die Rahmen werden mit einem vormontierten Metalluntergestell geliefert, das die sichere und standfeste Anbringung von drei verschiedenen Fußvarianten ermöglicht.

So ausgestattet kann jede Lattoflex 200 Unterfederung allein stehen und auf ein Bettgestell/Liegenmodell kann verzichtet werden: Eine einfache, puristische Liege zum Beispiel für das Gäste- oder Jugendzimmer.

Zur optischen Aufwertung bieten wir auch die rundum geschlossene G-Variante an. Hierbei wird der Seitenholm an Kopf- und Fußende harmonisch aufgegriffen und vermindert so den Einblick in das Rahmeninnere.



Beispiel:
Lattoflex 260 GF-K,
geschlossen
mit Kufen K

Die Optionen G und F sind für alle Rahmen möglich.



Beispiel:
Lattoflex 294 GF-R,
geschlossen
mit Rundfüßen R



Beispiel:
Lattoflex 230 GF-R,
geschlossen
mit Rundfüßen R



Beispiel:
Lattoflex 210 GF-Q,
geschlossen
mit Quadratfüßen Q

Auf einen Blick:

- **Option F** – Rahmen auf Füßen:
Mit speziellem Fußgestell werden alle Rahmen zum Stand Alone.
- **Option G** – Holm umlaufend geschlossen:
Vor allem als optische Abrundung der allein-stehenden Variante.
- Auf ein Bettgestell kann verzichtet werden.
- Drei Fußvarianten stehen zur Auswahl:
Rundfuß R, Quadratfuß Q und Kufe K.
- Die Optionen G und F mit der gewünschten Fußvariante müssen bei der Rahmenbestellung angegeben werden.
- Auf Wunsch auch Matratzenhalter.
Für jeden geschlossenen Rahmen passend.

Fußvarianten

Rundfuß R

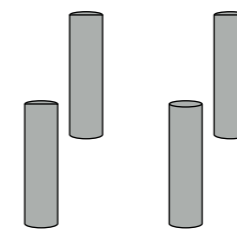

Metall, grau, Durchmesser: 7 cm, Höhe 25 cm

Quadratfuß Q

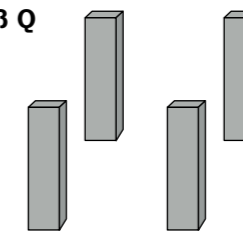

Metall, grau, 5 x 5 cm, Höhe 25 cm

Kufe K

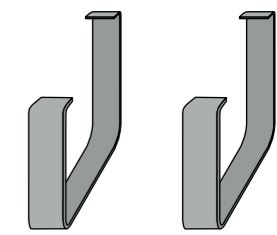

Aluminium, Materialstärke: 6 x 1 cm, Höhe 25 cm

Alle drei Fußvarianten ergeben eine Sitzhöhe vom Boden bis zur Oberkante Lattoflex-Matratze von ca. 57 cm.

Kufe K nur für Rahmenbreiten 90, 100 und 120 cm

Matratzenhalter

Für alle geschlossenen Rahmen.

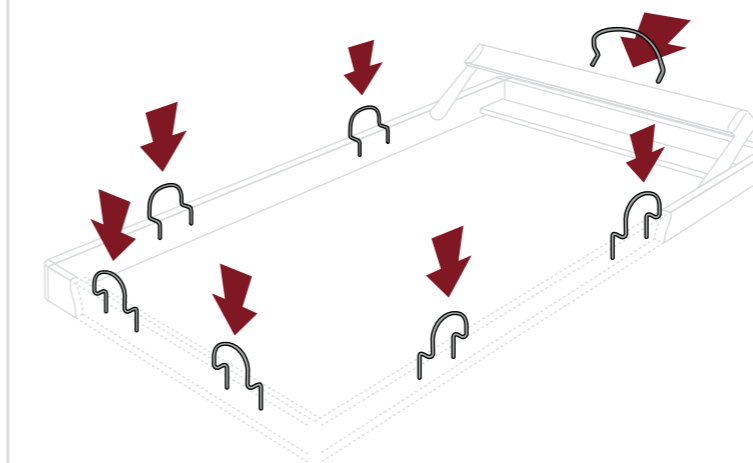

Die MH verhindern das Verrutschen der Matratze auf Stand Alone Rahmen. Jeder Satz besteht aus sieben Matratzenhaltern inkl. Montagematerial: Einer für das Kopfende, zwei für das Fußende und jeweils zwei für die Bettseiten.

MH 200G Für Lattoflex 200G	70,-- EUR
MH 210-30G Für Lattoflex 210G bis Lattoflex 230G	70,-- EUR
MH 255G Für Lattoflex 255G	70,-- EUR
MH 260-95G Für Lattoflex 260G bis Lattoflex 295G	70,-- EUR

Aufpreis auf die Rahmenpreise:

Stand Alone Option F (Fußgestell)

	Breite	cm	80/90/100	120	140	
Füße R	Länge	190/220*	190,--	190,--	190,--	EUR
Füße Q	Länge	190/220*	190,--	190,--	190,--	EUR
	Breite	cm	90/100	120	140	
Kufen K	Länge	190/220*	320,--	320,--	nicht lieferbar	EUR

* Motorrahmen bis Rahmenlänge 210 cm

Aufpreis auf die Rahmenpreise:

Stand Alone Option G (geschlossen)

	Breite	cm	80/90/100	120	140	
Alle Rahmen	Länge	190/220	75,--	75,--	75,--	EUR

Unverbindliche
Preiseempfehlung

Die neuen Matratzen von Lattoflex: Neue Kerne. Neue Bezüge. Neuer Komfort.

Die Grundidee von Lattoflex, für einen Matratzenkern Module verschiedener Festigkeiten zu „verketteten“ hat sich mehr als 10 Jahre bewährt. Dieser modulare Schnitt bietet dem liegenden Menschen genau die Unterstützung, die er braucht. Aber es gibt viele Gründe,

ein gutes Matratzenprogramm zu überdenken: Verbraucheransprüche ändern sich, neue Materialien kommen auf den Markt, Fertigungstechniken werden weiterentwickelt.

Unser neues Matratzenangebot wird all dem gerecht: Kuscheliger, komfortabler, dicker, atmungsaktiver und in mehr Varianten als je zuvor.

Viele Bezüge gibt es jetzt in zwei Konfektionsarten: Klimastreifen oder Klimaborder.

Optimale Anpassung:

Durch den gliederförmigen Schnitt und die aufgelöste Oberfläche passen sich Lattoflex Matratzen der individuellen Körperkontur des Liegenden ideal an. Das Fehlen der Oberflächenspannung wird nicht zuletzt auch von leichten Personen als äußerst angenehm empfunden. Diese Eigenschaften machen Lattoflex Matratzen zur traumhaften Ergänzung für Komfort-Sitzrahmen.

Für ein angenehmes Liegegefühl:

Der 3D-Oberflächenschnitt erhöht die Anschmiegsamkeit und schafft ein spürbar verbessertes Liegegefühl. Die so optimierte, ausgezeichnete Punktlastizität gewährleistet eine ideale Anpassung an den Körper. Das Material ist extrem atmungsaktiv und sorgt so für das typisch trocken-warme Bettklima von Lattoflex Matratzen.



Neu – 2 cm mehr Komforthöhe als bisher

Neu – Größere und komfortablere Schulterzone

Neu – Klimastreifen oder Klimaborder für verbesserte Be- und Entlüftung

- extrem atmungsaktiv durch offenporigen ClimaCell®- Schaum und aufgelöste Oberfläche
- ideale Ergänzung für Komfort-Sitzrahmen
- verschiedene Bezugstoffe für fast alle Ansprüche
- einfaches Abnehmen der Hüllen zum Waschen oder Reinigen



ClimaCell® von Lattoflex:

ClimaCell® wurde speziell für Lattoflex entwickelt. Das Material zeichnet sich durch hohe Punktlastizität, extreme Atmungsaktivität und beste Eignung für Hausstauballergiker aus.



Das Lattoflex-Bettssystem wurde geprüft und empfohlen vom Bundesverband der deutschen Rückenschulen e.V. und dem Forum Gesunder Rücken – besser leben e.V.

Weitere Informationen zum Gütesiegel von AGR e.V.
Postfach 103
27443 Selsingen
www.agr-ev.de



Alle Lattoflex-Matratzen und die Nackenstützkissen sind geprüft nach Öko-Tex-Standard 100. Die damit zertifizierte humanökologische Unbedenklichkeit bezieht sich selbstverständlich auch auf die ClimaCell®-Matratzenkerne bzw. die Kissenfüllungen.

Classic 1



Die beiden Classic-Matratzenkerne bilden die Einstiegspreislage und sind in zwei Härtegraden verfügbar. Classic 1 ist die weiche Ausführung. Auch die Basismodelle haben den aufwändigen Glieder-Schnitt, der eine sehr gute Funktion gerade auf verstellbaren Rahmen bietet. Die Schulterzone ist schnitttechnisch integriert, die bewährte Klimawelle an der Oberfläche sorgt für entspanntes Liegen und Schlafen.

Material



Matratzenkern: ClimaCell®, Trikot: 100 % Polyester, Kernhöhe: ca. 17 cm

Classic 2



Die beiden Classic-Matratzenkerne bilden die Einstiegspreislage und sind in zwei Härtegraden verfügbar. Classic 2 ist die feste Ausführung. Auch die Basismodelle haben den aufwändigen Glieder-Schnitt, der eine sehr gute Funktion gerade auf verstellbaren Rahmen bietet. Die Schulterzone ist schnitttechnisch integriert, die bewährte Klimawelle an der Oberfläche sorgt für entspanntes Liegen und Schlafen.

Material



Matratzenkern: ClimaCell®, Trikot: 100 % Polyester, Kernhöhe: ca. 17 cm

Sensiv



Unser im Liegeempfinden softigster Kern für besonders zierliche, schlanke oder leichtgewichtige Menschen mit sehr sensiblen Liegebedürfnis. Schulterzone für angenehmes Einsinken der Schulter, besonders in der Seitenlage.

Material

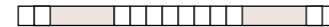

Matratzenkern: ClimaCell®, Trikot: 100 % Polyester, Kernhöhe: ca. 17 cm

Medium



Mit seinem etwas festeren Mittelteil als beim Modell Sensiv ist der Matratzenkern Medium für Viele die erste Wahl. Schulterzone für angenehmes Einsinken der Schulter, besonders in der Seitenlage.

Material



Matratzenkern: ClimaCell®, Trikot: 100 % Polyester, Kernhöhe: ca. 17 cm

Compact



Für Menschen, die ein stabileres Liegegefühl bevorzugen. Die komfortable Schulterzone sorgt für angenehmes Einsinken in der Seitenlage. Sie kommt durch den festeren Mittelteil des Matratzenkerns deutlicher zur Geltung.

Material



Matratzenkern: ClimaCell®, Trikot: 100 % Polyester, Kernhöhe: ca. 17 cm

Bitte beachten:

Überbreiten bei Doppelbetten

Bitte beachten Sie beim Verkauf: Überbreite Matratzen (160, 180, 200 cm) sind sehr unhandlich und für verstellbare Rahmen ungeeignet. Selbst Kopfverstellungen lassen sich nicht mehr individuell einstellen. Ihr Kunde benötigt außerdem Bett-/Fixleintücher in Sondermaßen.

Breiten über 160 cm enthalten zwei einzelne Matratzenkerne in einer Hülle.

Beachten Sie die Abstimmung der Matratze auf den Einlegerahmen.

Bei Verwendung einer neuen Matratze auf einer alten verbrauchten Unterfederung kann die Matratze in verhältnismäßig kurzer Zeit beschädigt werden. Bei einer solchen Kombination können keine Garantieansprüche geltend gemacht werden.



extra soft



mittelfest



fest



Schulterzone

Jersey J



Enorm punktelastisches Jerseymaterial in wertiger Optik. Schwere „Doppeltuch“-Qualität

Ausstattung:

Reißverschluss 2-seitig

Gesamthöhe: ca. 17 cm

Hüllenzusammensetzung:

70 % Polyester, 30 % Viskose (Bambus)
waschbar 60° C, nicht trockenere geeignet

Standardmaße

Sondermaße (Bitte Bettinnenmaß genau angeben)

Modell	Standardlänge 190 oder 200 cm	Standardbreiten:			Sonderbreiten zwischen:				
		cm	80/90/95/100	120	140	70-100	101-120	121-140	141-160
Classic 1 J	EUR	625,--	725,--	845,--	665,--	765,--	885,--	975,--	1.250,--
		Classic 2 J	625,--	725,--	845,--	665,--	765,--	885,--	975,--
Sensiv J	EUR	785,--	965,--	1.085,--	825,--	1.005,--	1.125,--	1.225,--	1.570,--
		Medium J	785,--	965,--	1.085,--	825,--	1.005,--	1.125,--	1.225,--
Compact J	EUR	785,--	965,--	1.085,--	825,--	1.005,--	1.125,--	1.225,--	1.570,--

Sonderlängen bis 200 cm ohne Aufpreis. Aufpreis für Sonderlängen (bei allen Breiten) zwischen 200 und 220 cm: + 85,-- EUR.

Rundungen

Rundungen: je + 80,-- EUR. Bitte geben Sie den genauen Radius an oder senden Sie uns eine Schablone.

Jersey IS mit Klimastreifen



Ein Synthetikbezug verstept mit Komfortpolsterschaum, wegen seiner Waschbarkeit (bis 60° C) auch ideal für Hausstauballergiker und Asthmatiker. Hier verarbeiten wir eine Faser, die Feuchtigkeit auf ihrer Oberfläche verteilt und besonders schnell verdunsten lässt. Diese Eigenschaft bleibt auch nach häufigem Waschen dauerhaft erhalten. Somit ist es gelungen, der Synthetikfaser ein „Natur-Feeling“ zu geben. Die eingearbeitete Carbonfaser wirkt antistatisch und staubabweisend.

Ausstattung:

4 stabile Wendegriffe, Reißverschluss umlaufend, Klimastreifen

Gesamthöhe: ca. 20 cm

Hüllenzusammensetzung:

Oberstoff: 45 % Polyamid, 35 % Viskose (Bambus), 20 % Polyester
Verstepte Füllung: 550 g/qm Komfortpolster PU-Schaum
Untergewebe: 100 % Polyamid
waschbar 60° C, nicht trocknergeeignet

	Standardmaße				Sondermaße (Bitte Bettinnenmaß genau angeben)				
	cm	80/90/95/100	120	140	70-100	101-120	121-140	141-160	161-200
Classic 1 IS Standardlänge 190 oder 200 cm	EUR	855,-	1.030,-	1.165,-	895,-	1.070,-	1.205,-	1.325,-	1.760,-
Classic 2 IS Standardlänge 190 oder 200 cm	EUR	855,-	1.030,-	1.165,-	895,-	1.070,-	1.205,-	1.325,-	1.760,-
Sensiv IS Standardlänge 190 oder 200 cm	EUR	995,-	1.250,-	1.390,-	1.035,-	1.290,-	1.430,-	1.555,-	2.040,-
Medium IS Standardlänge 190 oder 200 cm	EUR	995,-	1.250,-	1.390,-	1.035,-	1.290,-	1.430,-	1.555,-	2.040,-
Compact IS Standardlänge 190 oder 200 cm	EUR	995,-	1.250,-	1.390,-	1.035,-	1.290,-	1.430,-	1.555,-	2.040,-

Sonderlängen bis 200 cm ohne Aufpreis. Aufpreis für Sonderlängen (bei allen Breiten) zwischen 200 und 220 cm: + 125,- EUR.

Rundungen Rundungen: je + 80,- EUR. Bitte geben Sie den genauen Radius an oder senden Sie uns eine Schablone.

Jersey IS mit Klimaborder



Ein Synthetikbezug verstept mit Komfortpolsterschaum, wegen seiner Waschbarkeit (bis 60° C) auch ideal für Hausstauballergiker und Asthmatiker. Hier verarbeiten wir eine Faser, die Feuchtigkeit auf ihrer Oberfläche verteilt und besonders schnell verdunsten lässt. Diese Eigenschaft bleibt auch nach häufigem Waschen dauerhaft erhalten. Somit ist es gelungen, der Synthetikfaser ein „Natur-Feeling“ zu geben. Die eingearbeitete Carbonfaser wirkt antistatisch und staubabweisend.

Ausstattung:

4 stabile Wendegriffe, Reißverschluss umlaufend, Klimaborder

Gesamthöhe: ca. 20 cm

Hüllenzusammensetzung:

Oberstoff: 45 % Polyamid, 35 % Viskose (Bambus), 20 % Polyester
Verstepte Füllung: 550 g/qm Komfortpolster PU-Schaum
Untergewebe: 100 % Polyamid
waschbar 60° C, nicht trocknergeeignet

	Standardmaße				Sondermaße (Bitte Bettinnenmaß genau angeben)				
	cm	80/90/95/100	120	140	70-100	101-120	121-140	141-160	161-200
Classic 1 IS Standardlänge 190 oder 200 cm	EUR	955,-	1.130,-	1.265,-	995,-	1.170,-	1.305,-	1.425,-	1.860,-
Classic 2 IS Standardlänge 190 oder 200 cm	EUR	955,-	1.130,-	1.265,-	995,-	1.170,-	1.305,-	1.425,-	1.860,-
Sensiv IS Standardlänge 190 oder 200 cm	EUR	1.095,-	1.350,-	1.490,-	1.135,-	1.390,-	1.530,-	1.655,-	2.140,-
Medium IS Standardlänge 190 oder 200 cm	EUR	1.095,-	1.350,-	1.490,-	1.135,-	1.390,-	1.530,-	1.655,-	2.140,-
Compact IS Standardlänge 190 oder 200 cm	EUR	1.095,-	1.350,-	1.490,-	1.135,-	1.390,-	1.530,-	1.655,-	2.140,-

Sonderlängen bis 200 cm ohne Aufpreis. Aufpreis für Sonderlängen (bei allen Breiten) zwischen 200 und 220 cm: + 125,- EUR.

Rundungen Rundungen: je + 80,- EUR. Bitte geben Sie den genauen Radius an oder senden Sie uns eine Schablone.

Jersey CS mit Klimastreifen



Griffsympatisches Obermaterial durch Einarbeitung hochwertiger Kaschmirfasern. Die ebenfalls eingearbeiteten Carbonfäden wirken antistatisch und staubabweisend.

Ausstattung:

4 stabile Wendegriffe, Reißverschluss umlaufend, Klimastreifen

Gesamthöhe: ca. 20 cm

Hüllenzusammensetzung:

Oberstoff: 56 % Polyester, 35 % Viskose (Bambus), 6 % Kaschmir, 3 % Polyamid
 Versteppte Füllung: 550 g/qm Komfortpolster PU-Schaum
 Untergewebe: 100 % Polyamid
 waschbar 60° C, nicht trocknergeeignet

	Standardmaße				Sondermaße (Bitte Bettinnenmaß genau angeben)				
	cm	80/90/95/100	120	140	70-100	101-120	121-140	141-160	161-200
Classic 1 CS Standardlänge 190 oder 200 cm	EUR	945,--	1.120,--	1.255,--	985,--	1.160,--	1.295,--	1.415,--	1.940,--
Classic 2 CS Standardlänge 190 oder 200 cm	EUR	945,--	1.120,--	1.255,--	985,--	1.160,--	1.295,--	1.415,--	1.940,--
Sensiv CS Standardlänge 190 oder 200 cm	EUR	1.095,--	1.350,--	1.490,--	1.135,--	1.390,--	1.530,--	1.655,--	2.240,--
Medium CS Standardlänge 190 oder 200 cm	EUR	1.095,--	1.350,--	1.490,--	1.135,--	1.390,--	1.530,--	1.655,--	2.240,--
Compact CS Standardlänge 190 oder 200 cm	EUR	1.095,--	1.350,--	1.490,--	1.135,--	1.390,--	1.530,--	1.655,--	2.240,--

Sonderlängen bis 200 cm ohne Aufpreis. Aufpreis für Sonderlängen (bei allen Breiten) zwischen 200 und 220 cm: + 125,-- EUR.

Rundungen Rundungen: je + 80,-- EUR. Bitte geben Sie den genauen Radius an oder senden Sie uns eine Schablone.

Jersey CS mit Klimaborder



Griffsympatisches Obermaterial durch Einarbeitung hochwertiger Kaschmirfasern. Die ebenfalls eingearbeiteten Carbonfäden wirken antistatisch und staubabweisend.

Ausstattung:

4 stabile Wendegriffe, Reißverschluss umlaufend, Klimaborder

Gesamthöhe: ca. 20 cm

Hüllenzusammensetzung:

Oberstoff: 56 % Polyester, 35 % Viskose (Bambus), 6 % Kaschmir, 3 % Polyamid
 Versteppte Füllung: 550 g/qm Komfortpolster PU-Schaum
 Untergewebe: 100 % Polyamid
 waschbar 60° C, nicht trocknergeeignet

	Standardmaße				Sondermaße (Bitte Bettinnenmaß genau angeben)				
	cm	80/90/95/100	120	140	70-100	101-120	121-140	141-160	161-200
Classic 1 CS Standardlänge 190 oder 200 cm	EUR	1.045,--	1.220,--	1.355,--	1.085,--	1.260,--	1.395,--	1.515,--	2.040,--
Classic 2 CS Standardlänge 190 oder 200 cm	EUR	1.045,--	1.220,--	1.355,--	1.085,--	1.260,--	1.395,--	1.515,--	2.040,--
Sensiv CS Standardlänge 190 oder 200 cm	EUR	1.195,--	1.450,--	1.590,--	1.235,--	1.490,--	1.630,--	1.755,--	2.340,--
Medium CS Standardlänge 190 oder 200 cm	EUR	1.195,--	1.450,--	1.590,--	1.235,--	1.490,--	1.630,--	1.755,--	2.340,--
Compact CS Standardlänge 190 oder 200 cm	EUR	1.195,--	1.450,--	1.590,--	1.235,--	1.490,--	1.630,--	1.755,--	2.340,--

Sonderlängen bis 200 cm ohne Aufpreis. Aufpreis für Sonderlängen (bei allen Breiten) zwischen 200 und 220 cm: + 125,-- EUR.

Rundungen Rundungen: je + 80,-- EUR. Bitte geben Sie den genauen Radius an oder senden Sie uns eine Schablone.

Jersey CW mit Klimastreifen



Griffsympatisches Obermaterial durch Einarbeitung hochwertiger Kaschmirfasern. Die ebenfalls eingearbeiteten Carbonfäden wirken antistatisch und staubabweisend. Verstept wird dieses Obermaterial mit einer üppigen Vliesfüllung: Das klimaregulierende Wollvlies und das Seidenvlies machen die Hülle CW zu einem Matratzenbezug der Sonderklasse.

Ausstattung:

4 stabile Wendegriffe, Reißverschluss umlaufend, Klimastreifen

Gesamthöhe: ca. 20 cm

Hüllenzusammensetzung:

Oberstoff: 56 % Polyester, 35 % Viskose (Bambus), 6 % Kaschmir, 3 % Polyamid
 Verstepte Vliesfüllung: 550 g/qm Wollvlies (85 % Schurwolle, 15 % Polyester-Klimafaser) und 100 g/qm Seidenvlies (95 % Seide, 5 % Polyester-Klimafaser)
 Untergewebe: 100 % Baumwolle
 reinigungsfähig

	Standardmaße				Sondermaße (Bitte Bettinnenmaß genau angeben)				
	cm	80/90/95/100	120	140	70-100	101-120	121-140	141-160	161-200
Classic 1 CW Standardlänge 190 oder 200 cm	EUR	1.095,--	1.280,--	1.450,--	1.135,--	1.320,--	1.490,--	1.700,--	2.240,--
Classic 2 CW Standardlänge 190 oder 200 cm	EUR	1.095,--	1.280,--	1.450,--	1.135,--	1.320,--	1.490,--	1.700,--	2.240,--
Sensiv CW Standardlänge 190 oder 200 cm	EUR	1.255,--	1.495,--	1.665,--	1.295,--	1.535,--	1.705,--	1.930,--	2.560,--
Medium CW Standardlänge 190 oder 200 cm	EUR	1.255,--	1.495,--	1.665,--	1.295,--	1.535,--	1.705,--	1.930,--	2.560,--
Compact CW Standardlänge 190 oder 200 cm	EUR	1.255,--	1.495,--	1.665,--	1.295,--	1.535,--	1.705,--	1.930,--	2.560,--

Sonderlängen bis 200 cm ohne Aufpreis. Aufpreis für Sonderlängen (bei allen Breiten) zwischen 200 und 220 cm: + 125,-- EUR.

Rundungen Rundungen: je + 80,-- EUR. Bitte geben Sie den genauen Radius an oder senden Sie uns eine Schablone.

Jersey CW mit Klimaborder



Griffsympatisches Obermaterial durch Einarbeitung hochwertiger Kaschmirfasern. Die ebenfalls eingearbeiteten Carbonfäden wirken antistatisch und staubabweisend. Verstept wird dieses Obermaterial mit einer üppigen Vliesfüllung: Das klimaregulierende Wollvlies und das Seidenvlies machen die Hülle CW zu einem Matratzenbezug der Sonderklasse.

Ausstattung:

4 stabile Wendegriffe, Reißverschluss umlaufend, Klimaborder

Gesamthöhe: ca. 20 cm

Hüllenzusammensetzung:

Oberstoff: 56 % Polyester, 35 % Viskose (Bambus), 6 % Kaschmir, 3 % Polyamid
 Verstepte Vliesfüllung: 550 g/qm Wollvlies (85 % Schurwolle, 15 % Polyester-Klimafaser) und 100 g/qm Seidenvlies (95 % Seide, 5 % Polyester-Klimafaser)
 Untergewebe: 100 % Baumwolle
 reinigungsfähig

	Standardmaße				Sondermaße (Bitte Bettinnenmaß genau angeben)				
	cm	80/90/95/100	120	140	70-100	101-120	121-140	141-160	161-200
Classic 1 CW Standardlänge 190 oder 200 cm	EUR	1.195,--	1.380,--	1.550,--	1.235,--	1.420,--	1.590,--	1.800,--	2.340,--
Classic 2 CW Standardlänge 190 oder 200 cm	EUR	1.195,--	1.380,--	1.550,--	1.235,--	1.420,--	1.590,--	1.800,--	2.340,--
Sensiv CW Standardlänge 190 oder 200 cm	EUR	1.355,--	1.595,--	1.765,--	1.395,--	1.635,--	1.805,--	2.030,--	2.660,--
Medium CW Standardlänge 190 oder 200 cm	EUR	1.355,--	1.595,--	1.765,--	1.395,--	1.635,--	1.805,--	2.030,--	2.660,--
Compact CW Standardlänge 190 oder 200 cm	EUR	1.355,--	1.595,--	1.765,--	1.395,--	1.635,--	1.805,--	2.030,--	2.660,--

Sonderlängen bis 200 cm ohne Aufpreis. Aufpreis für Sonderlängen (bei allen Breiten) zwischen 200 und 220 cm: + 125,-- EUR.

Rundungen Rundungen: je + 80,-- EUR. Bitte geben Sie den genauen Radius an oder senden Sie uns eine Schablone.

Lattoflex Matratze TOP



Die Matratze TOP ist kompromisslos auf Komfort ausgerichtet. Im Inneren verbirgt sich ein Lattoflex Matratzenkern (ca. 17 cm) in der Ausführung und dem Härtegrad je nach Wunsch (Sensiv, Medium, Compact oder Conform). Das Ganze wird abgerundet durch eine integrierte Topperschicht (ca. 9 cm). Hochwertig zusammengefasst werden die beiden Kerne durch einen aufwendig gearbeiteten Matratzenbezug. Unter dem Obermaterial sind ein Komfortpolster-Steppschaum und ein Steppvlies verarbeitet. Das Material sorgt zusammen mit der Punkt-Steppung für eine bauschige Optik. Die eingearbeiteten Kaschmirfasern sorgen für einen angenehmen Griff und die Carbonfäden wirken antistatisch und staubabweisend.

Ausstattung:

Separate Fächer im Inneren für Matratzenkern und Topperkern.
Zwei Reißverschlüsse umlaufend. Verstepter Border mit 4 stabilen Wendegriffen.

Gesamthöhe: ca. 29 cm

Hüllenzusammensetzung:

Oberstoff: 56 % Polyester, 35 % Viskose (Bambus), 6 % Kaschmir, 3 % Polyamid.
Verstepte Vliesfüllung 850 g/qm:
550 g/qm Komfortpolster PU-Schaum und 300 g/qm Steppvlies (100 % Polyester-Klimafaser)
Untergewebe: 100 % Polyamid
Border: 100 % Polyester, verstept mit 225 g/qm Komfortpolster PU-Schaum
Untertseite: 100 % Polyester
waschbar 40° C, nicht trockengeeignet

	Standardmaße				Sondermaße (Bitte Bettinnenmaß genau angeben)				
	Standardbreiten:	80/90/95/100	120	140	Sonderbreiten zwischen:	70-100	101-120	121-140	141-160
Sensiv TOP Standardlänge 190 oder 200 cm	EUR	1.795,--	2.140,--	2.495,--	1.875,--	2.220,--	2.575,--	2.855,--	
Medium TOP Standardlänge 190 oder 200 cm	EUR	1.795,--	2.140,--	2.495,--	1.875,--	2.220,--	2.575,--	2.855,--	
Compact TOP Standardlänge 190 oder 200 cm	EUR	1.795,--	2.140,--	2.495,--	1.875,--	2.220,--	2.575,--	2.855,--	

Sonderlängen bis 200 cm ohne Aufpreis. Aufpreis für Sonderlängen (bei allen Breiten) zwischen 200 und 220 cm: + 160,-- EUR.

Hüllen einzeln (ohne Matratzenkern)

Hüllentyp:	Standardmaße				Sondermaße (Bitte Bettinnenmaß genau angeben)					
	Standardbreiten:	80/90/95/100	120	140	Sonderbreiten zwischen:	70-100	101-120	121-140	141-160	161-200
J	EUR	195,--	215,--	250,--	218,--	238,--	273,--	265,--	330,--	
IS	Klimastreifen	EUR	400,--	500,--	555,--	423,--	523,--	578,--	595,--	785,--
	Klimaborder	EUR	500,--	600,--	655,--	523,--	623,--	678,--	695,--	885,--
CS	Klimastreifen	EUR	500,--	600,--	655,--	523,--	623,--	678,--	695,--	985,--
	Klimaborder	EUR	600,--	700,--	755,--	623,--	723,--	778,--	795,--	1.085,--
CW	Klimastreifen	EUR	675,--	805,--	895,--	698,--	828,--	918,--	1.045,--	1.290,--
	Klimaborder	EUR	775,--	905,--	995,--	798,--	928,--	1.018,--	1.145,--	1.390,--

Sonderlängen bis 200 cm ohne Aufpreis. Aufpreis für Sonderlängen (bei allen Breiten) zwischen 200 und 220 cm:
Für J + 35,-- EUR
Für IS, CS, CW + 70,-- EUR

Matratzenkerne einzeln (ohne Hülle)

Kerntyp:	Standardmaße				Sondermaße (Bitte Bettinnenmaß genau angeben)				
	Standardbreiten:	80/90/95/100	120	140	Sonderbreiten zwischen:	70-100	101-120	121-140	141-160
Classic 1	EUR	460,--	530,--	615,--	477,--	547,--	632,--	730,--	970,--
Classic 2	EUR	460,--	530,--	615,--	477,--	547,--	632,--	730,--	970,--
Sensiv	EUR	670,--	780,--	870,--	687,--	797,--	887,--	995,--	1.340,--
Medium	EUR	670,--	780,--	870,--	687,--	797,--	887,--	995,--	1.340,--
Compact	EUR	670,--	780,--	870,--	687,--	797,--	887,--	995,--	1.340,--

Sonderlängen bis 200 cm ohne Aufpreis. Aufpreis für Sonderlängen (bei allen Breiten) zwischen 200 und 220 cm: + 85,-- EUR.

Wir garantieren für unser Bettsystem Lattoflex 200

Wir gewähren eine Garantie von 10 Jahren auf die elastischen Federelemente, die Sensoflügel und die Trägerprofile. Ist ein Federelement deformiert, bricht einer der Sensoflügel oder ein Trägerprofil, sorgen wir schnell für Ersatz. Diese 10-jährige Garantie gilt auch für den ClimaCell®-Kern Ihrer neuen Lattoflex-Matratze. Betrachten Sie den Matratzenkern für die ersten drei Jahre als neuwertig. Danach müssen wir dann bei einer eventuellen Garantieleistung eine Wertminderung von 10 % pro Gebrauchsjahr auf den Anschaffungspreis anrechnen. Wir bitten jedoch um Verständnis dafür, dass für Matratzenbezüge die gesetzliche Gewährleistungsfrist gilt.

Bei motorbetriebenen Unterfederungen gilt unser Garantieverprechen auf die Motoren für 3 Jahre. Für alle anderen Material- oder Fabrikationsfehler gilt ebenfalls eine Garantie von 3 Jahren.

Generell gilt: Beschädigungen, die durch unsachgemäße Behandlung, Zweckentfremdung, nachträgliche Veränderungen oder durch natürliche Abnutzung entstehen, sind von der Gewährleistung ausgeschlossen. Montage- und Transportkosten, die nach Ablauf der gesetzlichen Gewährleistungsfrist entstehen, müssen leider berechnet werden.

Wenn Sie Grund zur Beanstandung haben, sprechen Sie bitte mit Ihrem Lattoflex-Fachhändler. In solch einem Fall entscheiden wir über kostenlosen Ersatz oder Nachbesserung. Halten Sie für das Gespräch die Kaufrechnung und/oder die Garantieaussage bereit. Ihr Fachhändler setzt sich dann mit uns in Verbindung, damit wir gemeinsam Ihre Zufriedenheit schnellstens wieder herstellen können.

Von jeher fertigen wir Lattoflex-Produkte gewissenhaft und sorgfältig. Dabei haben wir immer dafür gesorgt, unsere Umwelt nicht zu belasten. Alle Materialien sind so ausgewählt, dass sie auch dann nicht zur Umweltbelastung werden, wenn sie einmal ausgedient haben.

Lattokiss



Das physiologisch gestaltete Nackenstützkissen

Dieses Kissen ist in Form und Stützkraft individuell einstellbar. Es stützt den Hals und entlastet die besonders empfindliche Halswirbelsäule.

Maße/Material

Format: ca. 35 x 80 cm
Hülle: 100 % Baumwolle
Füllung: Microfibre 100 % Polyester, 450 g waschbar 60° C, trocknergeeignet

89,-- EUR

Zubehör: Spezialbezug PBF
Frottee: 78 % Baumwolle, 22 % Polyester waschbar 60° C, trocknergeeignet

26,-- EUR

Traumfalter



Das Kissen mit der Nackenrolle

Wir haben das klassische Format 80 x 80 cm zusammengeklappt und mit einem Reißverschluss fixiert. In diesem Zustand hat das Kissen das richtige Volumen. Und für die Unterstützung des Nackens werden wahlweise eine oder zwei Nackenrollen eingebunden.

Maße/Material

Format: ca. 35 x 80 cm
Hülle: 100 % Baumwolle
Füllung: Microfibre 100 % Polyester, 480 g waschbar 60° C, trocknergeeignet

99,-- EUR

Zubehör: Kissenbezug MPB
Frottee 78 % Baumwolle, 22 % Polyester waschbar 60° C, trocknergeeignet

19,-- EUR



Alle Lattoflex-Matratzen und die Nackenstützkissen sind geprüft nach Öko-Tex-Standard 100. Die damit zertifizierte humanökologische Unbedenklichkeit bezieht sich selbstverständlich auch auf die ClimaCell®-Matratzenkerne bzw. die Kissenfüllungen.

Unverbindliche Preisempfehlung in EUR inkl. gesetzl. MwSt. Gültig ab 1. Januar 2012.
Änderungen vorbehalten. Alle vorangegangenen Preislisten verlieren hiermit ihre
Gültigkeit. Die Hergabe dieser Preisliste begründet keine Lieferverpflichtung. Allein
ausschlaggebend ist der Abschluss eines Fachhändlervertrages.

www.lattoflex.com

Thomas GmbH+Co. Sitz- und Liegemöbel KG · Postfach 1464 · D-27424 Bremervörde
Tel. + 49 (0) 4761/979-0 · Fax + 49 (0) 4761/979-161 · E-Mail: info@lattoflex.com